Fitting instructions

Make: VW

Passat Syncro; 1998->

Type: 2850



- NL Montagehandleiding
- GB Fitting instructions
- D Montageanleitung
- F Instructions de montage
- S Monteringsanvisningar
- DK Montagevejledning
- E Instrucciones de montaje
- I Istruzioni per il montaggio
- PL Instrukcja montażu
- SF Asennusohjeet
- CZ Pokyny k montáži
- H Szerelési útmutató
- RUS Руководство для монтажа

BRiNK®

Your perfect fit
brink.eu

Couplingsclass: A50-X



94/20/EC



e11 00-0804

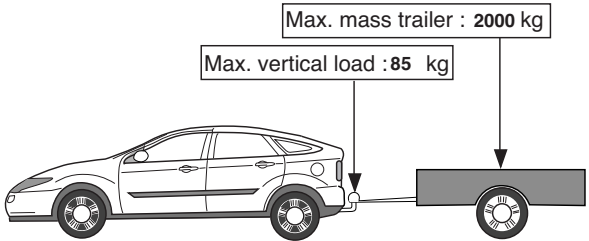

Max. mass trailer : 2000 kg

Max. vertical load : 85 kg

D-Value: 10.6 kN

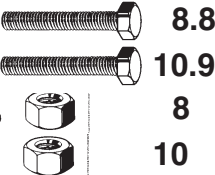



8.8

10.9

8

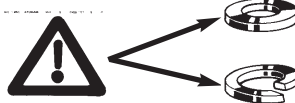
10



Torque settings for nuts and bolts (8.8)

M10 17 46Nm

M12 19 79Nm 71Nm(self-locking)

M14 22 125 Nm 113Nm(self-locking)

Torque settings for nuts and bolts (8.8)

M10 17 71 Nm 60Nm(self-locking)

0km + 1000km



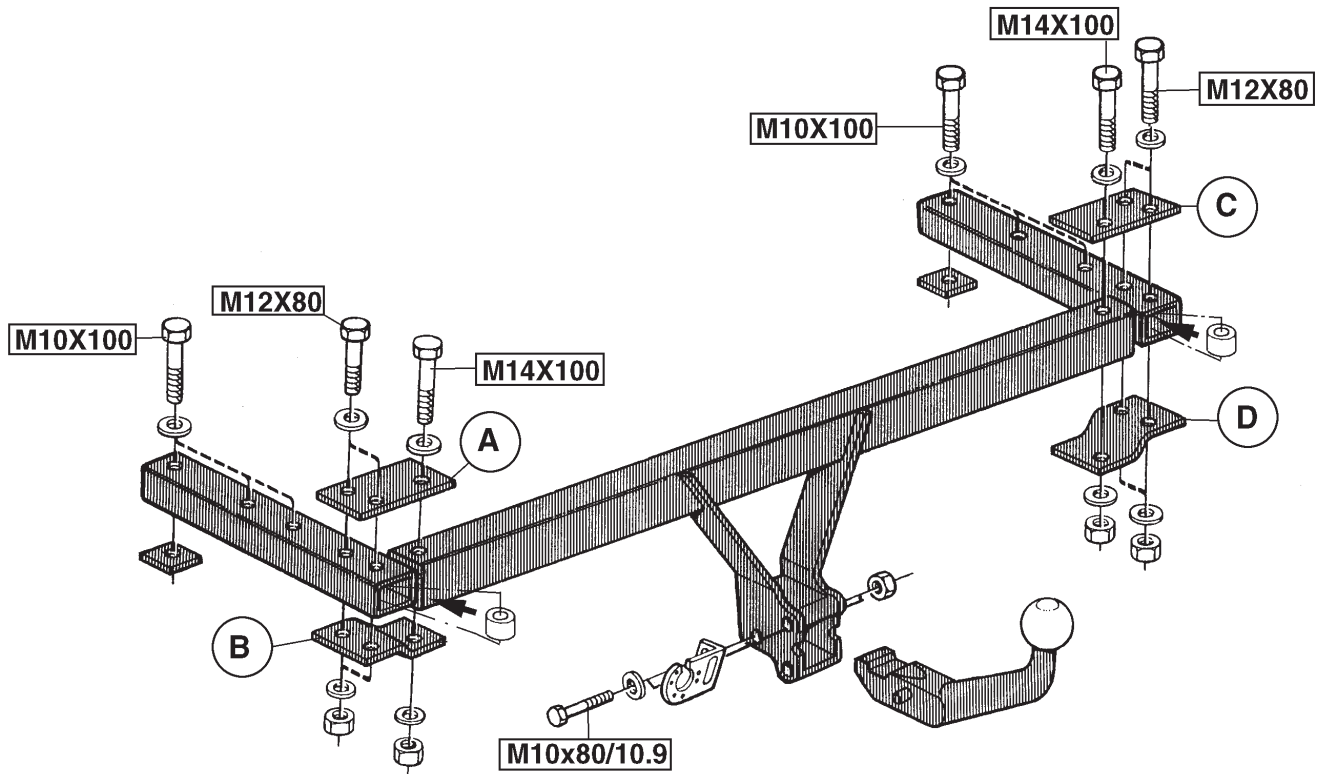

NL**MONTAGEHANDLEIDING:**

1. Verwijder de bumper deze is 17 punten aan het voertuig bevestigd. Zaag overeenkomstig de template een deel in het midden aan de onderzijde uit de bumper. **Attentie !:** Bij de Variant modellen dient men t.p.v. de M14 bouten (links en rechts) twee uitsnijdingen van 30x4mm in het kunststof te maken.
2. Verwijder het aluminium versterkingsprofiel inclusief bevestigingsmateriaal. Het verwijderde profiel wordt niet herplaatst.
3. Schuif de steunen ongeveer voor de helft in het chassis. Monteer de platen A en B aan de linkerkant en platen C en D aan rechterkant inclusief afstandsbussen handvast aan reeds ingebrachte steunen. Zie schets.
4. Monteer de dwarsbuis "overeenkomstig schets" aan de onder punt 3 gemonteerde platen. Schuif de steunen zodanig verder in het chassis totdat ze in de juiste positie komen.
5. Draai de bouten met een momentsleutel overeenkomstig de tabel vast.
6. Monteer de kabelset.
7. Monteer de bumper.
8. Monteer het brinkmatic-huis inclusief stekkerplaat overeenkomstig schets.
9. Draai de zojuist geplaatste bouten met een moment sleutel overeenkomstig de tabel vast.

BELANGRIJK:

* Voor eventueel noodzakelijke aanpassing(en) "van het voertuig" dient

men de dealer te raadplegen.

- * Indien op de bevestigingspunten een bitumen of anti-dreunlaag aanwezig is, dient deze verwijderd te worden.
- * Voor de max. toegestane massa, welke uw auto mag trekken, dient u uw dealer te raadplegen.
- * Bij het boren dient men er zorg voor te dragen, dat electriciteits-, rem- en brandstofleidingen niet worden geraakt.
- * Verwijder "indien aanwezig" de plastik dopjes uit de puntlasmoeren.
- * Deze handleiding dient na montage bij de voertuigpapieren gevoegd te worden.

GB**FITTING INSTRUCTION:**

1. Remove bumper - 3 tip screws around each wheel arch, 5 screws along lower edge and on face lifted saloon models 2 screws beneath each light cluster.
Early models - Remove crash beam and mounting brackets (4 M10 bolts) from vehicle and discard (or retain for fitment when bracket is removed).
Late models - Remove bumper crash beam (4 M8 bolts) and discard (or retain for fitment when bracket is removed) - refit bolts in rear panel to eliminate the possibility of water entering the boot.
Cut out in the bumper as shown in template. **Note!** For the Variantmodell: It is necessary to do two small cuts (30x4mm) in the plastic border for the M14 bolt.
2. Remove the Aluminium bumper beam and it's fastenings-(Do not mount it back again) !
3. Put in the bracket tube about half the way in the frame members, Fit bracket plate A+B on the left side and C+D on the right including spacers loosely to the bracket tube. See illustration!
4. Fit the cross beam to the bracket plates, see illustration. Then push in the tow bar so the bracket tube comes in the correct position.

5. Tighten all bolts with a torque wrench.
6. Fit electrical kit.
7. Fit the bumper.
8. Fit the Brinkmatchouse plus the socketplate. See illustration!
9. Tighten all bolts with a torque wrench.

NOTE:

* **Should this installation process entail the cutting of the bumper – conformation MUST be obtained by the installation engineer of the customer’s acceptance prior to completion. Brink International do not accept responsibility for any matters arising as a result of this miscommunication.**

* The dealer should be consulted for possible necessary adjustment(s) "of the vehicle".

* Remove the insulating material from the contact area of the fitting points.

* Consult your dealer for the maximum tolerated pull weight and ball hitch pressure of your vehicle.

* Do not drill through electrical-, brake- or fuellines.

* Remove (if present) the plastic caps from the spot welding nuts.

* This fitting instruction has to be enclosed in the vehicle documents after fitting the towbar.

D MONTAGEANLEITUNG:

1. Die Stoßstange mit insgesamt 17 Befestigungselementen entfernen und gemäß Schablone einen Teil aus der Stoßstange herausschneiden. Hinweis! Beim Variant-Modell: Für die M14-Schraube müssen zwei kleine Einschnitte (30 x 4 mm) im Kunststoffrand angebracht werden.

2. Den Aluminiumstoßstangenträger einschließlich der Befestigungselemente entfernen (nicht wieder anbringen).
3. Das Profilrohr etwa zur Hälfte in die Fahrgestellträger schieben. Die Gegenplatten A und B auf der linken Seite sowie C und D auf der rechten Seite einschließlich Distanzhülsen halbfest am Profilrohr befestigen. Siehe Abbildung.
4. Den Querträger an den Gegenplatten befestigen (siehe Abbildung). Abschließend die Anhängervorrichtung so hineinschieben, daß sich das Profilrohr in der richtigen Position befindet.
5. Alle Schrauben festziehen.
6. Den Elektrosatz anbringen.
7. Die Stoßstange befestigen.
8. Das Kugelgehäuse einschließlich Steckerplatte montieren. Siehe Abbildung.
9. Alle Schrauben gemäß den Angaben in der Tabelle festdrehen.

HINWEISE:

- * Für (eine) eventuell erforderliche Anpassung(en) "des Fahrzeugs" ist der Händler zu Rate zu ziehen.
- * Im Bereich der Anlageflächen muß Unterbodenschutz, Hohlraumkonservierung (Wachs) und Antidröhnmaterial entfernt werden.
- * Vor dem Bohren prüfen, daß keine, dort eventuell vorhandene Leitungen beschädigt werden können.
- * Alle Bohrspäne entfernen und gebohrte Löcher gegen Korrosion schützen.
- * Entfernen Sie "falls vorhanden", die Plastikkappen von den Punktschweißmuttern.
- * Für das höchstzulässige Zuggewicht und der erlaubte Kugeldruck Ihres

Fahrzeugs ist IhrHändler zu befragen.

* Die Quetschmuttern müssen nach einem späteren lösen der Muttern gegen neue ausgetauscht werden, da ansonsten die Sicherungswirkung nicht mehr garantiert ist!

F INSTRUCTIONS DE MONTAGE:

1. Déposer le pare-chocs du véhicule. (3 vis autour des passages de roues, 5 vis sur le panneau arrière et sur berline restylée 2 vis en dessous des blocs optiques)
Scier la partie du pare-chocs indiquée avec le gabarit.
(sur les versions break il est nécessaire de faire 2 petites découpes (30x4mm) pour le passage des vis M14)
2. Déposer la traverse en aluminium ; la traverse ne sera plus utilisée.
(sur version restylée, remonter les 4 vis M8 sur le panneau arrière afin d'éviter les infiltrations d'eau dans le coffre)
3. Asssembler les contre plaques (A+B) et (C+D) sur les bras de l'attelage (ne pas oublier les entretoises dans ces bras) ; voir illustration.
4. Monter la traverse de l'attelage sur les bras, introduire l'ensemble à l'intérieur des longerons et fixer l'attelage dans la bonne position
5. Serrer tous les boulons et écrous conformément au tableau.
6. Monter la partie électrique.
7. Monter le pare-chocs.
8. Monter le logement de la rotule y compris la prise électrique conformément au schéma..
9. Serrer tous les boulons et écrous conformément au tableau.

REMARQUE:

- * Pour une/des adaptations indispensables sur le véhicule, veuillez consulter le concessionnaire.
- * Enlever la couche de bitume ou d'anti-tremblement qui recouvre éventuellement les points de fixation.
- * Ne pas oublier les rondelles Grower et les rondelles de blocage.
- * Pour connaître le poids de traction maximum et le poids en flèche sur la rotule autorisée du véhicule, veuillez consulter votre concessionnaire.
- * Veiller en perçant à ne pas endommager les conduites de frein et de carburant.
- * Retirer "si présents" les embouts en plastique des écrous de soudure par point.

S MONTERINGSANVISNING:

1. Demontera stötfångare med totalt 17 st fästpunkter, och gör urtag enligt skärmall.
OBS !För Variantmodellen krävs 2 små urtag(30x4) i plastlisten för M14 bultarna.
2. Demontera Aluminiumskena och dess fästen-(återmonteras ej)!
3. Stoppa in gavelrören i rambalkarna ungefär halvvägs.Montera gavelplåtarna A+B på vänster sida och C+D på höger sida inklusive distansbus-sningen löst till gavelrören.Se bild!
4. Montera tvärbalken till gavelplåtarna enligt bild ,tryck sedan in hela draget så at gavelrören kommer i rätt position.
5. Momentdrag samtliga skruvförband.
6. Montera elsats.
7. Montera stötfångare.

8. Montera Brinkmaticus samt kontakthållare. Se bild!

9. Momentdrag skruvförbanden.

OBS:

- * Kontakta återförsäljaren om fordonet eventuellt bör modifieras.
- * Om det finns ett bitumen- eller stötdämpande lager vid kontaktytor skall detta avlägsnas.
- * Kontakta din återförsäljare för ditt fordon's max. dragvikt och tillåtna kulttryck.
- * Vid borring skall man se till att elektrisk-, broms- och bränsleledningarna inte skadas.
- * Avlägsna de små plastlocken - om dessa finns - från punktsvetsmuttrar-na.
- * Efter att draget är monterat, placera monteringsanvisningen tillsammans bilens övriga dokument.

DK **MONTERINGSVEJLEDNING:**

1. Fjern kofangeren, der er monteret på køretøjet ved 17 montagepunkter. Sav - ifølge skabelonen - et stykke ud i midten på kofangerens underside. OBS!: På Variant-modeller bør man (ved M14 boltene i venstre og højre side) skære to stykker på 30x4mm ud af kunststoffet.
2. Fjern forstærkningsprofilen af aluminium inklusiv montage materialet. Profilen skal ikke anvendes mere.
3. Skyd støtterne ca. halvvejs ind i chassiset. Monter pladerne A og B manuelt på den venstre side og pladerne C og D på den højre inkl. afstandsør på de anbragte støtter. Jævnfør tegning.
4. Monter tværstangen ifølge tegning på de i punkt 3 monterede plader. Skyd støtterne videre ind i chassiset, til de er på plads.
5. Spænd boltene med en torsionsnøgle ifølge tabellen.

6. Monter ledningerne.

7. Monter kofangeren.

8. Monter Brinkmatic-huset inklusiv kontaktplade ifølge tegning.

9. Spænd de netop monterede bolte med en torsionsnøgle ifølge tabellen.

BEMÆRK:

- * Kontakt forhandleren i forbindelse med eventuelle påkrævede ændring(er) på køretøjet.
- * Undervognsbehandlingen skal fjernes de steder hvor trækket ligger an mod bilen.
- * Kontakt Deres forhandler for oplysninger om den maksimale trækraft og det tilladte kugletryk.
- * Vær forsigtig ikke at bore i ledninger-,bremse eller benzinslange
- * Fjern plasticpropperne "om de findes" fra de punktsvejsede møtrikker.

* DENNE MONTERINGSVEJLEDNING SKAL MEDBRINGES VED SYN.

SF **ASENNUSOHJE:**

1. Irrota puskuri, joka on kiinnitetty ajoneuvon 17 kohdasta. Sahaamalla mukaisesti osa puskurista irti sen alareunan keskeltä. Huom: Variant-malleissa on tehtävä muovin kaksi 30x40 mm:n halkeamaa M14-pulttien kohdalta (vasemmalla ja oikealla).
2. Irrota alumiininen vahvistusprofiili ja siihen kuuluva kiinnitysmateriaali. Irrotettua profiilia ei panna takaisin paikoilleen.
3. Työnnä tuet noin puoliväliin asti ajoneuvon runkoon. Kiinnitä käsitiukan levyt A ja B jo kiinnitettyjen tukien vasemmalle puolelle ja levyt C ja D sekä välihylsy oikealle puolelle. Ks. kaavakuva.
4. Kiinnitä poikkiputki "kaavakuvan mukaisesti" kohdassa 3 kiinnitettyjen levyjen alle. Työnnä tuet pitemmälle ajoneuvon runkoon, kunnes ne

tulevat oikeaan asemaan.

5. Kiristä pultteja momenttiavaimella taulukon mukaisesti.
6. Asenna kaapelisarja.
7. Asenna puskuri.
8. Asenna brinkmatic-kotelo pistokelevyineen kaavakuvan mukaisesti.
9. Kiristä juuri kiinnittämäsi pultit momenttiavaimella taulukon mukaisesti.

HUOM:

- * Älä unohda kilnittää jouslaattoja ja tilvisteitä.
- * Pulttilaatu 8.8.
- * Nämä koukkumekanismin asennusohjeet on esitettävä luvan pidenytystä/muuntamista varten Hollannin liikkelaitoksen viranomaiselle, joka on vastuussa ajoneuvon tarkastuksesta.
- * Ota yhteys myyään, jotta saat selville suurimman mahdollisen autolesi sallittavan kuorman.
- * Poista ta rvittaessa mouvitulppa pistehitsausmutterista.

N MONTERINGSINSTRUKSER:

1. Fjern støtfangeren. Denne er monteret på kjøretøyet i 17 festepunkter. Sag ut en del i midten av støtfangerens underside i henhold til sjablonen. OBS: Ved Variant-modellene skal man ved M14-boltene (til venstre og til høyre) lage to snitt på 30 x 4 mm i plasten.
2. Fjern forsterkingsprofilen av aluminium inklusive alt monteringsmateriale. Dette profilen skal ikke brukes mer.
3. Skyv støttene ca. halvveis i chassiset. Monter plater A og B til venstre og plater C og D til høyre inkludert avstandhylsene. Platene skal monteres løst på de tidligere innsatte støttene. Se tegningen.

4. Monter tværbjelken (i henhold til tegningen) på platene som er monteret under punkt 3 ovenfor. Skyv støttene videre i chassiset slik at de kommer i riktig posisjon.

5. Trekk til boltene med momentnøkkel i henhold til tabellen.
6. Tilkoble alle ledninger.
7. Monter støtfangeren.
8. Monter brinkmatic-huset inklusive pluggplaten i henhold til tegningen.
9. Boltene du nettopp har monteret trekkes til med momentnøkkel i henhold til tabellen.

OBS:

- * Fjern bunnbeskyttelsen, tetningsmidler for hulrom (voks) og isoleringsmaterialer fra kontaktoverflatene.
- * Se til at eventuelle ledninger ikke kan bli beskadiget før du begynner å bore.
- * Fjern alle borefliser og beskytt borehullene mot korrosjon.
- * Bruk kun medleverte skruer, fjærringer og muttere av foreskrevet kvalitet.
- * Trekk til alle festeskruene etter ca. 1000 kilometers bruk av trektrøken.
- * Trekkrokers kule skal holdes ren og smøres.
- * Fjern "om de finnes" plasthylsene fra punktveisemutterne.

E INSTRUCCIONES DE MONTAJE:

1. Retirar el parachoques fijado en el vehículo en 17 puntos. Serrar de acuerdo con la plantilla una parte del centro del lado inferior del parachoques. ¡Atención!: en los modelos Variant es preciso realizar a la altura de los tornillos M14 (a izquierda y derecha) dos recortes de 30x4mm en el plástico.

2. Retirar el perfil de refuerzo de aluminio inclusive el material de fijación. El perfil retirado no se vuelve a poner.
3. Deslizar los soportes adentro del chasis más o menos por la mitad. Montar en los soportes ya introducidos las placas A y B en el lado izquierdo y las placas C y D en el lado derecho, inclusive tubos distanciadores, sin apretar del todo. Véase el croquis.
4. Montar el tubo transversal, como indicado en el croquis, en las placas montadas bajo punto 3. Deslizar los soportes hacia adentro del chasis de forma que queden en la posición correcta.
5. Apretar los tornillos con una llave con indicador del punto, como indicado en la tabla.
6. Montar el conjunto de cableado.
7. Montar el parachoques.
8. Montar la caja Brinkmatic inclusive placa de enchufe de acuerdo con el croquis.
9. Apretar los tornillos que se acaban de poner por medio de una llave con indicador del punto, como indicado en la tabla.

N.B.:

- * Para (una) eventual(es) adaptación(es) 'del vehículo' consúltese al concesionario.
- * Si en los puntos de fijación hay una capa de betún o anti-choque hay que quitarla.
- * Consulte a su concesionario para el peso máximo de tracción y la presión de la bola admitida de su vehículo.
- * No agujerear cable de eléctrico, tubos de freno o gasolina"
- * Retirar, si presentes, los capuchones de plástico de las tuercas de sol-

dadura por punto.

- * Guarde estas instrucciones junto a la documentación del vehículo después del montaje del enganche.

Template 2850
Models 1998-2000

