

---

## Fitting instructions

---

Make: Fiat

---

Multipla; 1998->

---

Vehicle model code: 186

---

Type: 3205

---



Ref. Ellebi: 01212F

11.11.2003

---

Permanently

---

linked to

---

quality

---

- NL Montagehandleiding
- GB Fitting instructions
- D Montageanleitung
- F Instructions de montage
- S Monteringsanvisningar
- DK Montagevejledning
- E Instrucciones de montaje
- I Istruzioni per il montaggio
- PL Instrukcja montażu
- SF Asennusohjeet
- CZ Pokyny k montáži
- H Szerelési útmutató
- RUS Руководство для монтажа

**BRiNK**<sup>®</sup>

**Your perfect fit**  
brink.eu

TREKHAAK TYPE  
 TOWING BRACKET TYPE  
 ANHÄNGEVORRICHTUNG TYP  
 DISPOSITIF DE REMORQUAGE TYPE  
 DISPOSITIVO DI TRAINO TIPO  
 ENGANCHE DE REMOLQUE TIPO

**3205**

KOPPELINGSKLASSE  
 CLASS AND HITCH TYPE  
 KLASSE UND BEFESTIGUNGSART  
 CLASSE ET TYPE DE CROCHET  
 CLASSE E TIPO DI ATTACCO  
 CLASES DE ACOPLAMIENTO  
**A 50 - X**

NR. TYPEGOEDKEURING  
 HOMOLOGATION  
 ZULASSUNGS  
 HOMOLOGATION  
 OMOLOGAZIONE  
 APROBACIÓN  
**e11 00-1856**

D. WAARDE  
 D VALUE  
 D - WERT  
 VALEUR D  
 VALORE D  
 VALOR D  
**8.33 kN**

MAX. VERTIKALE LAST  
 MAX. VERTICAL MASS  
 ZUL. STÜTZLAST  
 MASSE VERTICALE MAXIMUM  
 CARICO VERTICALE MAX.  
 CARGA MÁX. VERTICAL  
**70 kg**

$$D = \frac{\begin{array}{c} \text{Max} \downarrow \text{kg} \\ \text{Car} \times \text{Tr} \\ \text{Max} \downarrow \text{kg} \end{array}}{\begin{array}{c} \text{Max} \downarrow \text{kg} \\ \text{Car} + \text{Tr} \\ \text{Max} \downarrow \text{kg} \end{array}} \times 0,00981 \leq 8.33 \text{ kN}$$

Tested in accordance with directives 94/20/CEE

AANHAALMOMENTEN VOOR BOUTEN EN MOEREN  
 TORQUE SETTINGS FOR NUTS AND BOLTS  
 SCHRAUBENZUGSMOMENT  
 COUPLE DE SERRAGE POUR VIS  
 COPPIA DI SERRAGGIO PER VITI  
 MOM. DE PRESIÓN PARA TORNILLOS Y TUERCAS

- M6** = 10 Nm
- M8** = 25 Nm
- M10** = 55 Nm
- M12** = 85 Nm
- M14** = 135 Nm
- M16** = 200 Nm

### OPMERKINGEN:

1. Voor montage dient men te controleren of de te monteren trekhaak, voor het voertuig de juiste is.
2. Om veiligheidsredenen mag de trekhaak alleen door vakkundig personeel gemonteerd worden.
3. Beschadigde onderdelen mogen alleen vervangen worden door originele onderdelen, gemonteerd door vakkundig personeel.
4. Aan de trekhaak mogen geen veranderingen plaatsvinden
5.  Wanneer de kogel , zonder aanhanger, de zichtbaarheid van de nummerplaat behindert, dient men het afneembare deel van de trekhaak te demonteren.

### MONTAGEHANDLEIDING:

Indien t.p.v. de bevestigingspunten een bitumen laag of anti-dreunlaag aanwezig is, dient men deze te verwijderen. Kaal plaatwerk en boor-gaten dient men van een roestwerende primer te voorzien.

- Nee aan de zijanten van de kofferbak de bekleding weg en demonteer de zijstroken Verwijder de bevestigingsklem van de bedieningskabel van de achterklep. Plaats de boormal in het midden aan de onderzijde van de bumper. Zaag het aangegeven deel uit.
- Vanuit de binnenkant van de kofferbak in de bodem boren t.p.v. de markeerlijn: gaten Ø10 t.p.v. de punten "3" en "10".
- Plaats de contraplaten rechts "6" en links "7" t.p.v. de voorheen geboorde gaten: boor met boor Ø10 t.p.v. de punten "1" en "2".
- Verwijder de contraplaten "6" en "7" en vergroot de gaten "2", "3" en "10" alléén in de bodem tot Ø25 om de afstandsbussen "4" in te voeren.
- Herplaats de contraplaten rechts "6" en links "7" t.p.v. de geboorde gaten. Bevestig deze t.p.v. de gaten "1" inclusief de contraplaten "8" en "9", overeenkomstig schets.
- Plaats de dwarsbalk van de trekhaak "11" onder het voertuig t.p.v. de gaten "10". Boor onder het voertuig via de gaten "2" en "3" en bevestig alles.
- Draai alle bouten en moeren aan, monteer de stekkerdoos op de stekkerplaat en sluit de bedrading aan overeenkomstig de bij de kabelset gevoegde handleiding en het instructieboekje van het voertuig Leg de bekleding in de kofferbak terug en monteer de zijstroken.

### GEBRUIK EN ONDERHOUD

1. Men dient het kogeldeel schoon en ingevet te bewaren. De diameter van de kogelkop (50 mm) dient men regelmatig te controleren. Zodra de diameter op een willekeurige plaats is verminderd tot 49 mm mag men het kogeldeel om veiligheidsredenen niet meer gebruiken.
2. Afneembare systemen dient men te controleren op een spelingvrije verbinding van kogel met systeem. Draag zorg voor het schoonhouden en smeren van beide.
3. Het is aan the bevelen om na ca. 1000 Km gebruik de boutverbindingen overeenkomstig de tabel na te trekken.

Towing bracket type: **3205**  
For cars: **FIAT MULTIPLA**

GB

### SAFETY INSTRUCTIONS:

1. Make sure the towbar is suitable for the vehicle before starting the installation activity.
2. For safety, all work involving tow-bar installation (including electrical components) must be undertaken by skilled technicians.
3. Damaged components must be replaced with manufacturer's spares and fitted by qualified staff.
4. It is forbidden to make any modification or structural repair to towing assembly.
5.  In absence of the trailer, if the towball limits the view of the numberplate, remove the detachable part of the towbar.

### FITTING INSTRUCTIONS:

**Remove** and scrape all underseal from areas which may come in contact with tow-bar assembly and recoat areas with rust proof paint.

- Remove internal boot lining and remove the side linings ; remove and discard the clip for rear-door-opening-cable stop; cut out central aperture on the lower edge of the bumper using template and instructions supplied, to allow a clearance for the ball.
- Drill the floor inside the boot for existing engravings: Ø 10 holes for points "3" and "10".
- Position the right "6" and left "7" spreader plates to holes previously drilled; drill hole Ø10 for points "1" and "2".
- Remove the spreader plates "6" and "7" and enlarge only on the floor the holes "2", "3" and "10" to Ø25 in order to insert the spacers "4".
- Re-position the right "6" and left "7" spreader plates to holes drilled and attach to holes "1" using the spreader plates "8" and "9" under the floor.
- Position under the vehicle the cross tube "11" and attach to holes "10"; from under the vehicle drill for holes "2" and "3" and attach.
- Torque all bolts to recommended values, fit the electrical sockets and complete all electrical connections, following the instructions enclosed with wiring kits and guidelines outlined in vehicle handbook. Replace the side linings and the internal boot lining.

### USE AND MAINTENANCE

1. Tow-bars should be kept clean and lubricated. For added safety, diameter of tow-ball (50 mm) should be checked at regular intervals. If tow-ball measures less than 49 mm, after selected readings across diameter, tow-ball must be replaced with new system.
2. In case of detachable devices, check the absence of backlash between the tow-ball and the connection device and provide for cleaning and lubrication of them.
3. After 1000 Km of towing, check torque settings for nuts and bolts, in accordance with table:  
- (below).

### INFORMATIVE ERKLAERUNGEN:

1. Bevor jegliche Einbaueingriffe vorgenommen werden, ist sicherzustellen, daß die betreffende Kupplungskugel für das Fahrzeug geeignet ist, an welchem sie einzubauen ist.
2. Die Kupplungskugel ist ein Sicherheitsorgan und als solches nur durch Fachleute einzubauen.
3. Eventuell beschadigte bzw. abgenutzte Teile sind nur mit Original-Ersatzteilen durch Fachleute zu ersetzen.
4. Keine wesentliche Abänderung bzw. Konstruktionsreparatur an der Anhaengevorrichtung vornehmen.
5.  Falls die Kugel (ohne Anhänger) die Kennzeichen-Sichtbarkeit beeinträchtigt, ist der abnehmbare Teil der Zugvorrichtung abzumontieren.

### MONTAGEANLEITUNG:

Die in den Berührungspunkten zwischen Fahrzeugaufbau und Kupplungskugel eventuell vorhandene Schutzdichtmasse **entfernen** und evt. die ungedeckten Teilen mit Rostschutzfarbe anstreichen.

- Die Kofferrauminnenverkleidung anheben; die Seitenverkleidungen abmontieren; die Kabels-aufhalterhalterung für das Öffnen der hintere Tür; auf der Stoßstange im unteren Mittelbereich - mit Hilfe der mitgelieferten Bohrschablone und der dazugehörenden Montageanleitung - eine Öffnung durchführen, die zum Durchgang der Kugels geeignet ist.
- Den Fahrzeugboden von der Innenseite des Kofferraums bei den Ankörnungen durchbohren: Bohrungen Ø 10 bei den Punkten "3" und "10".
- Die rechten "6" und linken "7" Gegenplatten bei den zuvor gemachten Bohrungen positionieren und mit Bohrung Ø10 bei den Punkten "1" und "2" durchbohren.
- Die Gegenplatten "6" und "7" entfernen und nur auf dem Boden die Bohrungen "2", "3" und "10" bis Ø25 vergrößern, um die Abstandsstücke "4" einsetzen.
- Die rechten "6" und linken "7" Gegenplatten bei den zuvor gemachten Bohrungen wieder positionieren und durch die Bohrungen "1" lose befestigen, wobei unterhalb des Bodens die Gegenplatten "8" und "9" dazwischenzulegen sind.
- Den Kupplungsquerträger "11" unterhalb des Fahrzeugs positionieren und durch die Bohrung "10" lose befestigen; das Fahrzeug durch die Bohrungen "2" und "3" von unten durchbohren und lose befestigen.
- Schrauben und Muttern fest anziehen; den Steckdosenhalter und die Steckdose einbauen und die elektrischen Anschlüsse herstellen. Dabei die dem E-Satz beigelegte Montageanleitung und die Gebrauchs- und Wartungsanleitung des Fahrzeugs beachten. Zuletzt die Seitenverkleidungen und die Kofferrauminnenverkleidung wieder in Ordnung bringen.

### GEBRAUCH UND WARTUNG

1. Die Kupplungskugel ist sauber und eingeschmiert zu halten. Aus Sicherheitsgrunden ist der Kugeldurchmesser regelnmaessig nachzupruefen. Sollte sich dabei nach wiederholten Messungen an verschiedenen Kupplungsteilen ein Durchmesser von 49 mm herausstellen, dann darf die abgenutzte Kupplungskugel nicht mehr verwendet werden, bis die oben genannte Kugel ersetzt worden ist.
2. Im Fall gibt es abnehmbare Einheiten, die Abwesenheit der Spielräume zwischen den Kugelskupplungen und der Verbindungsvorrichtung nachprüfen und für die Säuberung und die Schmierung sorgen.
3. Der vollkommene Zug saemtlicher Schrauben ist nach 1000 Km Ziehen wieder nachzupruefen.

### NOTES D'INFORMATION:

1. Avant de commencer l'activité d'installation s'assurer que l'attelage en objet va avec le véhicule sur lequel il doit être installé.
2. L'attelage est un élément de sécurité et donc il peut être installé seulement par du personnel qualifié.
3. Il faut que le personnel spécialisé remplace les éventuelles parties endommagées par des pièces de rechange originales.
4. Il est interdit d'effectuer toutes les modifications substantielles et les réparations structurales sur l'attelage.
5.  En absence de la remorque, si la boule limite la visibilité de la plaque, démonter la partie démontable de l'attelage.

### INSTRUCTIONS DE MONTAGE:

**Enlever** les éventuels mastics de protection dans les points de contact entre la coque de la voiture et l'attelage, éventuellement vernir les parties découvertes avec du vernis antirouille.

- Soulever le revêtement intérieur de la malle; démonter les revêtements latéraux; démonter et ôter le support retenue câble ouverture porte arrière; percer sur le pare-chocs en position centrale inférieure, en utilisant le gabarit de perçage et les instructions jointes, un trou pour le passage de la boule.
- Percer le sol à l'intérieur de la malle dans les burinages existantes: trous Ø 10 dans les points "3" et "10".
- Placer les contreplaques droite "6" et gauche "7" dans les trous percés précédemment; percer avec trou Ø10 dans les points "1" et "2".
- Démonter les contreplaques "6" et "7" et élargir seulement sur le sol les trous "2", "3" et "10" à Ø25 pour introduire les entretoises "4".
- Replacer les contreplaques droite "6" et gauche "7" dans les trous percés et solidariser avec "1", en utilisant sous le sol les contreplaques "8" et "9".
- Placer sous le véhicule le tube de l'attelage "11" et solidariser avec "10"; percer sous le véhicule dans les trous "2" et "3" et solidariser.
- Bloquer la boulonnerie, monter la prise de courant et effectuer les connexions en suivant les instructions jointes à la boîte des câbles pour le câblage et celles indiquées dans la notice d'entretien. A la fin replacer les revêtements latéraux et le revêtement intérieur de la malle.

### USAGE ET ENTRETIEN

1. Il faut maintenir la boule de l'attelage propre et lubrifiée. Pour des raisons de sécurité, contrôler périodiquement le diamètre de la boule; si on relève un diamètre de 49 mm. après plusieurs mesurages dans de différents points de la boule l'attelage ne pourra plus être utilisé jusqu'au remplacement de la boule susdite.
2. Dans le cas de dispositif amovible, vérifier l'absence de jeu entre les accouplements boule et l'attelage et pourvoir au nettoyage et à la lubrification.
3. Vérifier le parfait serrage de toutes les vis après avoir parcouru 1000 Km. de traînage environ.

**NOTE INFORMATIVE:**

1. Prima di iniziare qualsiasi attività di installazione assicurarsi che l'organo di traino in oggetto sia adatto per il veicolo sul quale lo si intende installare. Per eventuali chiarimenti chiamare il: **(Tel.n°0522/834213 - 0522/834206)**.
2. L'organo di traino è un elemento di sicurezza e come tale deve essere installato soltanto da personale specializzato.
3. Eventuali pezzi danneggiati o usurati devono essere sostituiti con ricambi originali da personale specializzato.
4. E' proibito effettuare qualsiasi modifica sostanziale o riparazione strutturale sull'organo di traino.
5.  In assenza del rimorchio, nel caso la sfera limiti la visibilità della targa, smontare la parte estraibile del dispositivo di traino.

**ISTRUZIONI DI MONTAGGIO:**

**Rimuovere** gli eventuali mastici di protezione nelle zone di contatto fra scocca del veicolo e dispositivo di traino; ed eventualmente verniciare le parti scoperte con vernice antiruggine.

- Sollevare il rivestimento interno ai lati del vano bagagli e smontare le bandine laterali; rimuovere ed eliminare la molletta ritegno cavo apertura porta posteriore; praticare sul paraurti, in posizione centrale inferiore, avvalendosi della apposita maschera di foratura e seguendo le istruzioni in essa contenute, uno spacco atto al passaggio della sfera.
- Forare il pavimento dall'interno del vano bagagli in corrispondenza delle bulinature esistenti: fori Ø10 in corrispondenza dei punti "3" e "10".
- Posizionare le contropiastre destra "6" e sinistra "7" con riferimento ai fori praticati in precedenza forare con foro Ø10 in corrispondenza dei punti "1" e "2".
- Togliere le contropiastre "6" e "7" e allargare solo sul pavimento i fori "2", "3" e "10" a Ø25 per inserire i distanzieri "4".
- Riposizionare le contropiastre destra "6" e sinistra "7" con riferimento ai fori praticati e fissare in corrispondenza dei fori "1" interponendo sotto il pavimento le contropiastre "8" e "9".
- Posizionare sotto la vettura la traversa del dispositivo di traino "11" con riferimento ai fori "10" esistenti e fissare; forare da sotto la vettura attraverso i fori "2" e "3" e fissare.
- Serrare a fondo la bulloneria; montare la presa di corrente ed effettuare i collegamenti elettrici seguendo le istruzioni allegate alla confezione dei cavi per il cablaggio e le istruzioni riportate sul libretto d'uso e manutenzione della vettura; per ultimo riposizionare le bandine laterali e il rivestimento interno del vano bagagli.

## USO E MANUTENZIONE

1. Mantenere la sfera dell'organo di traino pulita e lubrificata. Per motivi di sicurezza, controllare periodicamente il diametro della sfera; qualora si riscontrasse un diametro di 49mm dopo ripetute misurazioni in diversi punti della sfera, l'organo di traino non potrà più essere utilizzato fino a sostituzione avvenuta della predetta sfera.
2. Nel caso di dispositivi smontabili, controllare la mancanza di giochi tra gli accoppiamenti sfera - dispositivo di attacco e provvedere alla pulizia ed alla lubrificazione degli stessi.
3. Verificare il perfetto serraggio di tutte le viti dopo circa 1000 km di traino.

Dispositivo di traino tipo: **3205**

Per autoveicoli: **FIAT MULTIPLA**

Tipo funzionale: **186???? ?? oppure 186???? ???  
186????? ?? oppure 186????? ???**

- Larghezza max. rimorchiabile per Caravan e T.A.T.S.: **2,50m oppure 2,55m**  
(Larghezza motrice +70cm = .... Arrotondare ai 5cm superiori)  
(vedi D.M. 28/05/85) - (Circolare D.C. IV n.B100).
- Massa max. rimorchiabile: vedere CARTA di CIRCOLAZIONE del veicolo

### DA COMPILARE PER IL COLLAUDO

#### DICHIARAZIONE DI CORRETTO MONTAGGIO

Si Ditta dichiara di aver montato in maniera corretta ed in conformità alle prescrizioni sia del costruttore del veicolo che del costruttore del dispositivo stesso il seguente dispositivo di attacco meccanico:

tipo: ..... costruttore: .....

Il dispositivo di attacco meccanico sopra descritto è stato installato su autoveicolo

tipo: ..... targa: .....

**Si dichiara inoltre di aver informato l'utente del veicolo sull'USO e MANUTENZIONE del dispositivo stesso.**

TIMBRO E FIRMA

Data .....

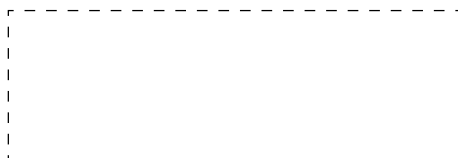



### NOTAS INFORMATIVAS:

1. Antes de empezar cualquier actividad de instalación asegurarse que el gancho de remolque sea el apropiado para el vehículo al que se le quiere instalar.
2. El gancho de remolque es un elemento de seguridad y como tal debe ser instalado solamente por personal especializado.
3. Las partes que eventualmente puedan estar rotas o dañados deberán ser sustituidas por recambio original por personal especializado.
4. Esta prohibido efectuar cualquier modificación provisional o reparaciones estructurales sobre el gancho de remolque.
5.  Si la bola (sin el remolque) cubre parcialmente o totalmente la matrícula, retirar la parte desmontable del gancho de remolque.

### INSTRUCCIONES DE MONTAJE:

**Sacar** la resina de protección sobre la zona de contacto entre la estructura del vehículo y el enganche; y eventualmente barnizar la parte descubierta con barniz anti-oxido.

- Retirar las esteras en los lados interiores del maletero y desmontar las barras laterales; remover y eliminar el enganche que bloquea el cable para abrir el maletero; practicar sobre el parachoques, en posición central inferior, avaliendose de la plantilla y siguiendo las instrucciones en esa incluidas, una hendidura para el pasaje de la bola.
- Taladrar el suelo desde el interior del maletero de acuerdo a las burilaturas existentes: agujeros  $\varnothing 10$  de acuerdo a los puntos "3" y "10".
- Posicionar las contraplacas derecha "6" e izquierda "7" de acuerdo a los agujeros practicados anteriormente, taladrar con agujero  $\varnothing 10$  de acuerdo a los puntos "1" y "2".
- Retirar las contraplacas "6" y "7" y agrandar solo sobre el suelo los agujeros "2", "3" y "10" a  $\varnothing 25$  para insertar los anillos distanciadores "4".
- Volver a colocar las contraplacas derecha "6" e izquierda "7" de acuerdo a los agujeros practicados y fijar de acuerdo a los agujeros "1" interponiendo debajo del suelo las contraplacas "8" y "9".
- Posiciona debajo del vehículo el travesaño del gancho de remolque "11" de acuerdo a los agujeros "10" existentes y fijar; taladrar desde abajo del vehículo a través de los agujeros "2" y "3" y fijar.
- Apretar todos los tornillos y tuercas, montar el enchufe y efectuar la instalación eléctrica siguiendo las instrucciones adjuntas al paquete de los cables y las instrucciones del manual de uso y mantenimiento del vehículo; por último volver a posicionar las barras laterales y colocar el revestimiento interior del maletero.

### USO Y MANUTENCIÓN

1. Mantener la esfera del O.T. limpia y lubricada. Por motivo de seguridad, controlar periódicamente el diametro de la esfera; en el caso si se encuentra un diametro de 49 mm despues de repetidas medidas en diversos puntos de la esfera, O.T. no podra ser más utilizado hasta La sustitución de La misma predicha esfera.
2. En caso de dispositivos desmontables, controlar que no haya juego entre los acoplamientos bola-dispositivo de enganche y proveer a la limpiadura y lubricación de los mismos.
3. Verificar La perfecta cerradura de todos los Tornillos despues cerca 1000 Km de acareo.



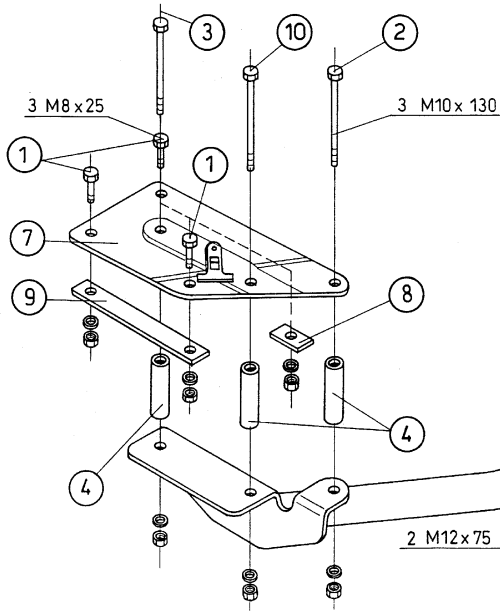
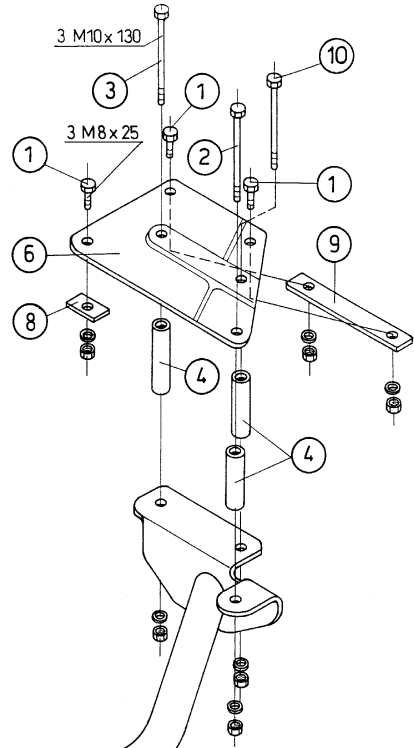

**BRINK**

Cod.: **3205**

Vehicle: **Fiat Multipla**

