

Fitting instructions

Make: Citroën

C5 Break; 2001->

Type: 4292

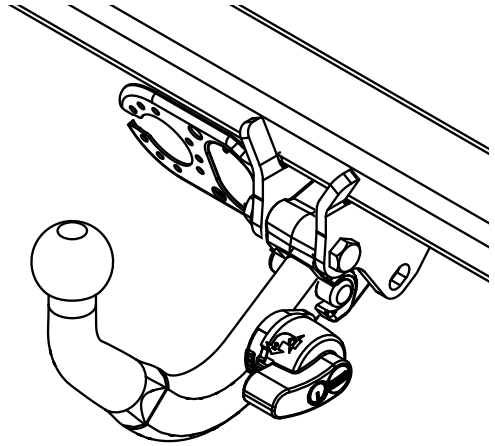

- NL Montagehandleiding
- GB Fitting instructions
- D Montageanleitung
- F Instructions de montage
- S Monteringsanvisningar
- DK Montagevejledning
- E Instrucciones de montaje
- I Istruzioni per il montaggio
- PL Instrukcja montażu
- SF Asennusohjeet
- CZ Pokyny k montáži
- H Szerelési útmutató
- RUS Руководство для монтажа

BRiNK[®]

Your perfect fit
brink.eu

Couplingsclass: A50-X



94/20/EC



e11 00-5433

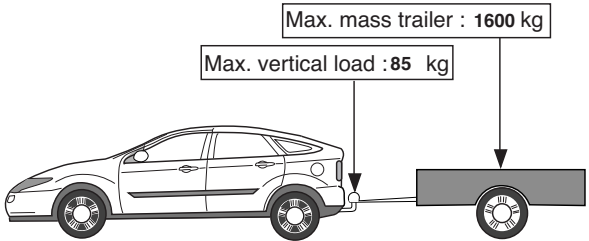

Max. mass trailer : 1600 kg

Max. vertical load : 85 kg

D-Value: 10,0 kN

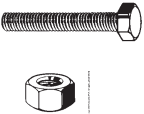

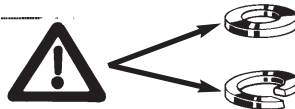

8.8

8



Torque settings for nuts and bolts (8.8)





M6  **9,5 Nm**

M10  **46 Nm**

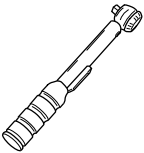
M12  **79 Nm 71Nm (with self-locking nut)**



0km  **+** **1000km** 

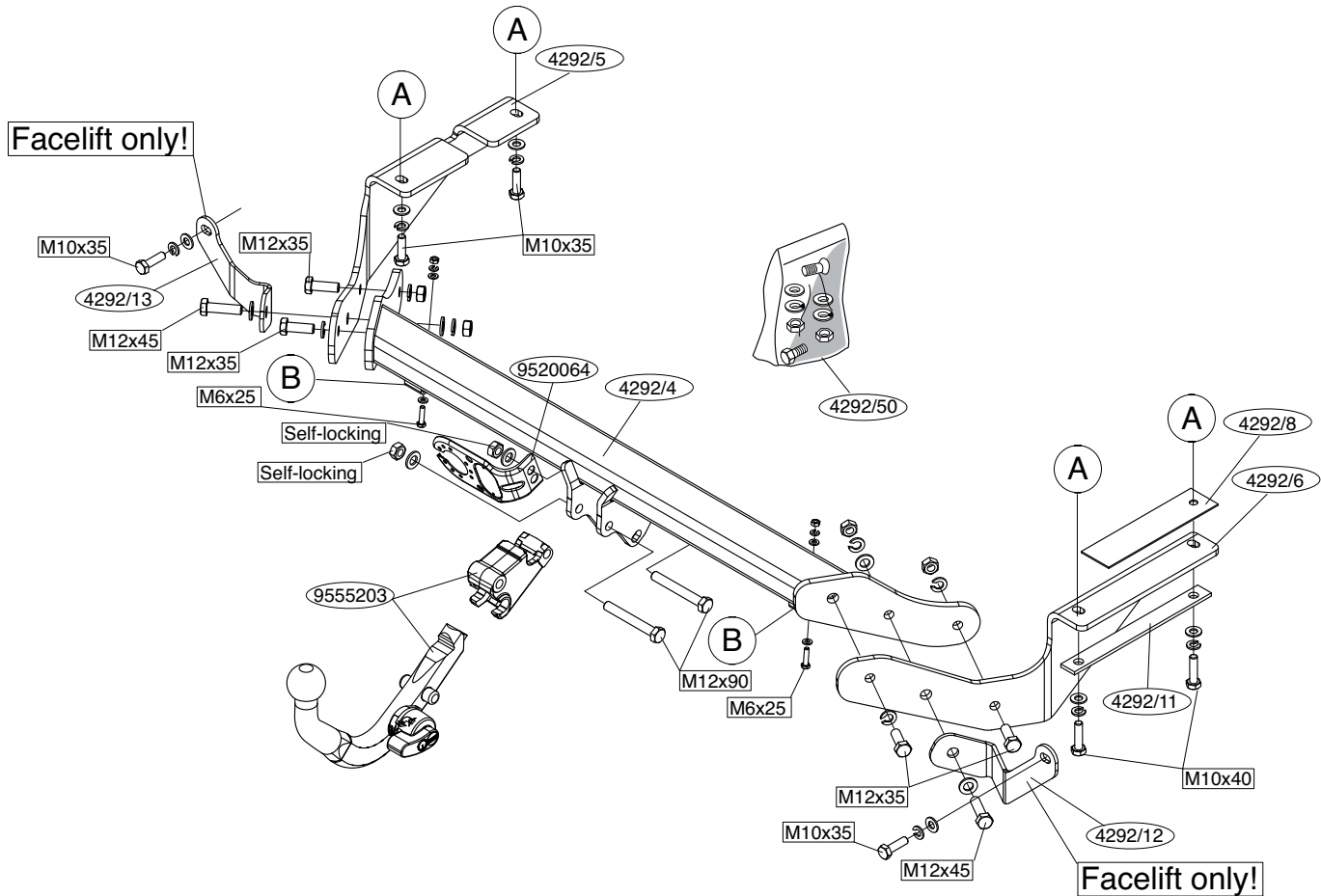

NL**MONTAGEHANDLEIDING:**

1. Demonteer de achterspoiler / afdekkap, aan de onderkant van de bumper. Deze wordt niet herplaatst.
2. Indien op de bevestigingspunten een bitumen of anti-dreunlaag aanwezig is, dient deze verwijderd te worden.
3. Zaag in het midden aan de onderzijde van de bumper een deel van 100mm breed en 25mm diep uit.
4. Zaag het aangegeven deel af (zie fig. 1).
5. Plaats zijplaat (L) / (R) t.p.v. de punten **A**.
6. Monteer het balkgedeelte tussen de zijplaten.
7. Bevestig de bumper aan de trekhaak t.p.v. de punten **B** d.m.v. twee bouten M6x20, sluitringen, veerringen en moeren, handvast, overeenkomstig schets.
8. Plaats het kogehuis tussen de kogelplaten en bevestig deze met twee bouten M12x90, sluitringen en zelfborgende moeren.
9. Draai alle bouten en moeren overeenkomstig de tabel vast.

Raadpleeg voor demontage en montage van voertuig onderdelen het werkplaats handboek.

Raadpleeg voor montage en bevestigingsmiddelen de schets.

Voor de montage en demontage van de afneembare kogel dient men de bijgesloten handleiding te raadplegen.

BELANGRIJK:

- * Voor eventueel noodzakelijke aanpassing(en) "van het voertuig" dient men de dealer te raadplegen.
- * Indien op de bevestigingspunten een bitumen of anti-dreunlaag aanwezig is, dient deze verwijderd te worden.
- * Voor de max. toegestane massa, welke uw auto mag trekken, dient u uw dealer te raadplegen.
- * Bij het boren dient men er zorg voor te dragen, dat electriciteits-, rem- en brandstofleidingen niet worden geraakt.
- * Verwijder "indien aanwezig" de plastic dopjes uit de puntlasmoeren.
- * Deze handleiding dient na montage bij de voertuigpapieren gevoegd te

worden.

- * Brink is niet aansprakelijk voor de schade die het direct of indirect gevolg is van onjuiste montage, daaronder begrepen gebruik van niet-geschikte gereedschappen en het gebruik van andere dan de voorgeschreven montagewijze en middelen, dan wel onjuiste interpretatie van dit onderhavig montagevoorschrift.

GB**FITTING INSTRUCTIONS:**

1. Remove the back spoiler /cover from the underside of the bumper. It will no longer be needed.
2. If there is a layer of bitumen or anti-rumble layer at the points of attachment, remove this first.
3. On the underside of the middle of the bumper, saw out a portion measuring 100mm wide and 25mm deep.
4. Saw off the part indicated (see fig. 1).
5. Position sideplate (L) / (R) at points **A**.
6. Fit the member section between the sideplates.
7. Attach the bumper to the tow bar finger-tight at points **B** using two M6 x 20 bolts including flat washers, spring washers and nuts, as indicated in the drawing.
8. Place the ball housing between the ball plates and attach it using two M12x90 bolts including flat washers, and self-locking nuts.
9. Tighten all nuts and bolts to the torque indicated in the table.

For dismantling and fitting the vehicle parts, see the site handbook.

For fitting instructions and attachment method, see drawing.

For fixing and removal of the detachable ball, refer to the enclosed fitting instructions.

NOTE:

- * **Should this installation process entail the cutting of the bumper – conformation MUST be obtained by the installation engineer of the customer's acceptance prior to completion. Brink Towing Systems do not accept responsibility for any matters arising as a result of this miscommunication.**

* All measurements are in mm!

- * The dealer should be consulted for possible necessary adjustment(s) "of the vehicle".
- * Remove the insulating material from the contact area of the fitting points.
- * Consult your dealer for the maximum tolerated pull weight and ball hitch pressure of your vehicle.
- * **Do not drill through electrical-, brake- or fuellines.**
- * Remove (if present) the plastic caps from the spot welding nuts.
- * This fitting instruction has to be enclosed in the vehicle documents after fitting the towbar.
- * Brink is not liable for damage caused directly or indirectly by incorrect assembly, including the use of unsuitable tools, the use of other assembly methods and means than the ones outlined, and the incorrect interpretation of these assembly instructions.

D

MONTAGEANLEITUNG:

1. Den Rückspoiler / die Abdeckhaube auf der Unterseite der Stoßstange entfernen. Dieses Teil wird nicht mehr benötigt.
2. Wenn bei den Befestigungspunkten eine Bitumen- oder Antischallbeschichtung vorhanden ist, muss diese entfernt werden.
3. Auf der Unterseite der Stoßstange in der Mitte einen 100mm breiten und 25mm tiefen Teil herauschneiden.
4. Den angegebenen Teil absägen (siehe Abb. 1).
5. Die Seitenwand (L) / (R) bei den Punkten **A** anlegen.
6. Den Trägerteil zwischen die Seitenwände montieren.
7. Die Stoßstange gemäß der Skizze bei den Punkten **B** mit zwei M6x20-Schrauben einschließlich Unterlegscheiben, Federringen und Muttern halb fest an die Anhängervorrichtung montieren.
8. Das Kugelgehäuse zwischen die Kugelplatten legen und mit zwei M12x90-Schrauben einschließlich Unterlegscheiben und selbstsichernder Muttern befestigen.
9. Alle Schrauben und Muttern gemäß den Angaben in der Tabelle festdrehen.

Für die Demontage und Montage von Fahrzeugteilen das Werkstatt-Handbuch zu Rate ziehen.

Für die Montage und die Befestigungsmittel die Skizze zu Rate ziehen.

Für die Montage und Demontage der abnehmbaren Kugel ist die Gebrauchsanweisung zu Rate zu ziehen.

HINWEISE:

- * Für (eine) eventuell erforderliche Anpassung(en) "des Fahrzeugs" ist der Händler zu Rate zu ziehen.
- * Im Bereich der Anlageflächen muß Unterbodenschutz, Hohlraumkonservierung (Wachs) und Antidröhnmaterial entfernt werden.
- * **Vor dem Bohren prüfen, daß keine, dort eventuell vorhandene Leitungen beschädigt werden können.**
- * Alle Bohrspäne entfernen und gebohrte Löcher gegen Korrosion schützen.
- * Entfernen Sie "falls vorhanden", die Plastikkappen von den Punktschweißmuttern.
- * Für das höchstzulässige Zuggewicht und der erlaubte Kugeldruck Ihres Fahrzeugs ist IhrHändler zu befragen.
- * Die Quetschmuttern müssen nach einem späteren lösen der Muttern gegen neue ausgetauscht werden, da ansonsten die Sicherungswirkung nicht mehr garantiert ist!
- * Brink haftet nicht für Schäden, die als direkte oder indirekte Folge einer nicht ordnungsgemäßen Montage auftreten, darunter fallen auch die Benutzung von ungeeigneten Werkzeugen, andere als die vorgeschriebenen Montageverfahren und Montagemittel sowie eine fehlerhafte Interpretation der betreffenden Montageanweisung.

F

INSTRUCTIONS DE MONTAGE:

1. Démontez le becquet arrière / le capot de protection, situé sous le pare-chocs. Celui-ci ne sera pas remis en place.
2. Si une couche de bitume anti-vibration est présente sur les points de fixation, il faudra l'enlever.
3. Scier au milieu de la face inférieure du pare-chocs un morceau de

100mm de large et 25mm de profondeur.

4. Scier le morceau indiqué (voir la figure 1).
5. Placer la plaque latérale (G) / (D) à l'emplacement des points **A**.
6. Monter la poutre entre les plaques latérales.
7. Fixer le pare-chocs sur l'attache remorque à l'emplacement des points **B**, à l'aide de deux boulons M6x20 avec les rondelles grower, les rondelles de blocage et les écrous, sans serrer, conformément au croquis.
8. Positionner le logement de la rotule entre les plaquettes de la rotule et le fixer à l'aide de deux boulons M12x90 y compris les rondelles de blocage et les écrous autofreinés.
9. Serrer tous les boulons et écrous conformément au tableau.

Pour le montage et le démontage des pièces du véhicule, consulter la notice du fabricant.

Consulter le croquis pour voir le montage et les moyens de fixation.

Pour le montage et le démontage de la rotule amovible, veuillez consulter la notice jointe.

REMARQUE:

- * Pour une/des adaptations indispensables sur le véhicule, veuillez consulter le concessionnaire.
- * Enlever la couche de bitume ou d'anti-tremblement qui recouvre éventuellement les points de fixation.
- * Pour connaître le poids de traction maximum et le poids en flèche sur la rotule autorisée du véhicule, veuillez consulter votre concessionnaire.
- * **Veiller en perçant à ne pas endommager les conduites de électrique, de frein et de carburant.**
- * Retirer "si présents" les embouts en plastique des écrous de soudure par point.
- * Cette notice de montage doit être conservée à bord du véhicule après montage de l'attelage.
- * Brink décline toute responsabilité pour les dommages qui pourraient directement ou indirectement résulter d'un montage incorrect, y compris l'utilisation d'outils inappropriés et l'utilisation d'un mode d'emploi et de moyens autres que ceux prescrits, ou bien résulter d'une interprétation inexacte des présentes instructions de montage.



MONTERINGSANVISNINGAR:

1. Demontera bakspoilern / täckkåpan, nedtill på stötfångaren. Denna förfaller.
2. Om det befinner sig ett bitum- eller ljuddämpande lager på monteringspunkterna måste detta avlägsnas.
3. Såga ut en del på 100mm bred och 25mm djup ur mitten av stötfångarens undersida.
4. Såga bort den indikerade delen (se fig. 1).
5. Placera sidoplattan (L) / (R) vid punkterna **A**.
6. Montera balkdelen mellan sidoplattorna.
7. Montera stötfångaren handfast på dragkroken vid punkterna **B** med två skruvar M6x20, planbrickor, fjäderbrickor och muttrar enligt skissen.
8. Placera kulhuset mellan kulplattorna och montera det med två skruvar M12x90, planbrickor och självlåsande muttrar.
9. Momentdrag alla skruvar och muttrar enligt tabellen.

Se verkstadshandboken för demontering och montering av fordonets delar.

Se skissen för montering och monteringsmaterial.

För montering och demontering av den avtagbara kulan: se bifogad anvisning.

OBS:

- * Kontakta återförsäljaren om fordonet eventuellt bör modifieras.
- * Om det finns ett bitumen- eller stötdämpande lager vid kontaktytor skall detta avlägsnas.
- * Kontakta din återförsäljare för ditt fordons max. dragvikt och tillåtna kulttryck.
- * **Vid borning skall man se till att elektrisk-, broms- och bränsleledningarna inte skadas.**
- * Avlägsna de små plastlocken - om dessa finns - från punktsvetsmuttrarna.
- * Efter att draget är monterat, placera monteringsanvisningen tillsammans med bilens övriga dokument.

* Brink är inte ansvariga för skada som orsakats direkt eller indirekt av felaktig montering, inklusive användning av olämpliga verktyg, andra monteringsmetoder och processer än de som beskrivs, samt felaktig tolkning av dessa monteringsinstruktioner.

DK

MONTERINGSVEJLEDNING:

1. Demonter bagspoileren/ beskyttelseskappen på undersiden af kofangeren. Denne anvendes ikke mere.
2. Ifald der er anbragt et bitumen- eller antistødslag, bør dette fjernes.
3. Sav midt på kofangerens underside en del på 100mm bredde og 25mm dybde ud.
4. Sav den markerede del af (jævnfør fig. 1).
5. Anbring sideplade (V)/(H) ved punkterne **A**.
6. Monter bjælkedelen mellem sidepladerne.
7. Monter kofangeren manuelt på anhængertrækket ifølge tegning ved punkterne **B** med to bolte M6x20 og plan- og fjederskiver samt møtrikker.
8. Anbring kuglehuset mellem kuglepladerne og monter dette med to bolte M12x90, planskiver og selvlåsende møtrikker.
9. Spænd alle bolte og møtrikker ifølge tabellen.

Rådfør for demontering og montage af dele til køretøjet arbejdsp-ladshåndbogen.

Rådfør for montage og montagemidler skitsen.

Ved montage og demontage af den løse kugle bør man følge den vedlagte vejledning.

BEMÆRK:

- * Kontakt forhandleren i forbindelse med eventuelle påkrævede ændring(er) på køretøjet.
- * Undervognsbehandlingen skal fjernes de steder hvor trækket ligger an mod bilen.
- * Kontakt Deres forhandler for oplysninger om den maksimale trækraft og det tilladte kugletryk.
- * **Vær forsigtig ikke at bore i ledninger-,bremse eller benzinslange**
- * Fjern plasticpropperne "om de findes" fra de punktsvejsede møtrikker.

* Brink er ikke ansvarlig for skade der direkte eller indirekte er forårsaget af forkert montage, herunder også iberegnet brug af forkert værktøj og anvendelse af anden montagemetode og andre montagemidler end de foreskrevne samt fejltolkning af den medfølgende montagevejledning.

* DENNE MONTERINGSVEJLEDNING SKAL MEDBRINGES VED SYN.

E

INSTRUCCIONES DE MONTAJE:

1. Desmontar el espóiler trasero / la cubierta, en la parte inferior del para-choques. No se vuelve a poner.
2. Si en los puntos de fijación hay una capa de betún o antichoque, será preciso eliminarla.
3. Serrar y sacar del centro del lado inferior del parachoques una parte de 100mm de ancho y 25mm de profundidad.
4. Sierre la parte indicada (véase la figura 1).
5. Instalar la placa lateral (izq.) / (dcha.) a la altura de los puntos **A**.
6. Montar la parte de larguero entre las placas laterales.
7. Fijar el parachoques en el gancho de remolque a la altura de los puntos **B** por medio de dos tornillos M6x20, arandelas planas, arandelas grover y tuercas, sin apretar del todo, según lo indicado en el croquis.
8. Situar la caja de la bola entre las placas de la bola y fijarla con dos tornillos M12x90, arandelas planas y tuercas de seguridad.
9. Apretar todos los tornillos y tuercas de acuerdo con los puntos indicados en la tabla.

Consultar para el desmontaje y montaje de piezas del vehículo el manual de instalación de taller.

Consultar el croquis para el montaje y medios de fijación.

Para el montaje y desmontaje de la bola extraíble es preciso consultar las instrucciones adjuntas.

N.B.:

* Para (una) eventual(es) adaptación(es) 'del vehículo' consúltese al concesionario.

* Si en los puntos de fijación hay una capa de betún o anti-choque hay que quitarla.

* Consulte a su concesionario para el peso máximo de tracción y la presión de la bola admitida de su vehículo.

* **No agujerear cable de eléctrico, tubos de freno o gasolina"**

* Retirar, si presentes, los capuchones de plástico de las tuercas de soldadura por punto.

* Guarde estas instrucciones junto a la documentación del vehículo después del montaje del enganche.

* Brink no se responsabiliza por daños causados, directa o indirectamente, por un montaje incorrecto, incluyendo el uso de herramientas inadecuadas, por el uso de métodos de montaje y medios distintos a los indicados y por la interpretación incorrecta de estas instrucciones de montaje.



ISTRUZIONI PER IL MONTAGGIO:

1. Smontare lo spoiler posteriore / il ricoprimento posto sotto il paraurti. Questo non dovrà essere più montato.
2. Rimuovere lo strato di bitume o sostanza antivibrante eventualmente presente in corrispondenza dei punti di fissaggio.
3. Segare via dalla parte centrale inferiore del paraurti un pezzo largo 100mm e profondo 25mm.
4. Segare via la parte indicata (vedi fig. 1).
5. Posizionare il pannello laterale (SX) / (DX) in corrispondenza dei punti **A**.
6. Montare la traversa fra i pannelli laterali.
7. Fissare il paraurti al gancio traino avvitando manualmente due bulloni M6x20, completi di rondelle, rondelle elastiche e dadi, nei fori **B**, come indicato nel disegno.
8. Posizionare l'alloggiamento della sfera tra le piastre e fissarlo mediante due bulloni M12x90, completi di rondelle e dadi autobloccanti.
9. Serrare tutti i dadi e bulloni alle coppie di serraggio indicate in tabella.

Per lo smontaggio ed il montaggio dei componenti del veicolo consultare il manuale tecnico dell'officina.

Consultare il disegno per il montaggio ed i dispositivi di fissaggio. Per le operazioni di manovra del dispositivo estraibile si consultare le Istruzioni

N.B.:

- * Per eventuali necessari adattamenti "del veicolo" si consiglia di consultare il fornitore.
- * Rimuovere lo strato di materiale isolante dai punti d'attacco.
- * Per il peso complessivo trainabile della Vostra vettura, consultate il Vostro rivenditore autorizzato.
- * **Praticando i fori, prestare attenzione a non danneggiare i cavi elettrici, i cavi del freno e i condotti del carburante.**
- * Rimuovere, se presenti, i coperchietti in plastica dai dadi di saldatura per punto.
- * Questa istruzione di montaggio deve essere allegata ai documenti del veicolo dopo l'installazione del gancio.
- * Brink non può essere ritenuta responsabile per eventuali danni direttamente o indirettamente dovuti ad un errato montaggio, intendendo con ciò anche l'uso di attrezzi non idonei e l'uso di metodi e mezzi di montaggio diversi da quelli prescritti, nonché all'errata interpretazione delle seguenti istruzioni di montaggio.



INSTRUKCJA MONTAŻU:

1. Zdemontować tylny spoiler / nakładkę od spodu zderzaka. Nie zostawiać go ponownie zamontowanego.
2. Jeżeli na punktach montażowych znajduje się bitumen lub warstwa amortyzująca, należy to usunąć.
3. Wypłować w środkowej części od spodu zderzaka odcinek szerokości 100mm i 25mm w głąb.
4. Wywiercić zaznaczony odcinek (patrz rys.1).
5. Umieścić płytę boczną (L) / (P) w punktach **A**.
6. Zamontować odcinek poprzeczniczy pomiędzy płytami bocznymi.
7. Lekko umocować zderzak na hak holowniczym w punktach **B** przy pomocy dwa śrub M6x20, pierścieni uszczelniających, pierścieni sprężystych i nakrętek, zgodnie ze schematem.

8. Umieścić obudowę kuli pomiędzy płytami kuli i umocować ją dwiema śrubami M12x90, pierścieniami uszczelniającymi i nakrętkami samozabezpieczającymi się.
9. Dokręcić wszystkie śruby i nakrętki zgodnie z tabelą.

Co do montażu i montowania części pojazdu zapoznać się z podręcznikiem warsztatowym.

Co do montażu i środków montażowych zapoznać się ze schematem.

W przypadku montażu i demontażu kuli automatycznej należy skontaktować z dodatkowej instrukcji systemu Brinkmatic.

Wskazówki:

- * Po przejechaniu 1000 km dokręcić wszystkie elementy skręcane.
- * **Podczas ewentualnych odwiertów upewnić się czy w pobliżu nie znajdują się przewody instalacji elektrycznej, przewody hydrauliczne lub przewody paliwowe.**
- * Wszystkie ubytki powłoki lakierniczej zabezpieczyć przed korozją.
- * Należy wyjąć ewentualne plastikowe zaślepki w punktach przyspawanych nakrętek.
- * Stosować nakrętki oraz śruby gatunkowe dostarczone w komplecie.
- * Utrzymywać kulę w czystości, oraz pamiętać o regularnym jej smarowaniu.
- * Hak holowniczy zarejestrować w stacji diagnostycznej.

Zastosowanie się do powyższych wskazań gwarantuje Państwu bezpieczeństwo, niezawodność i sprawność naszego wyrobu przez cały okres jego użytkowania.

* Firma Brink nie ponosi odpowiedzialności za straty poniesione pośrednio lub bezpośrednio na skutek niewłaściwego montażu, w tym użycia niewłaściwych narzędzi i sposobów montażu niezgodnych z instrukcją, oraz niezastosowanie się do treści instrukcji.

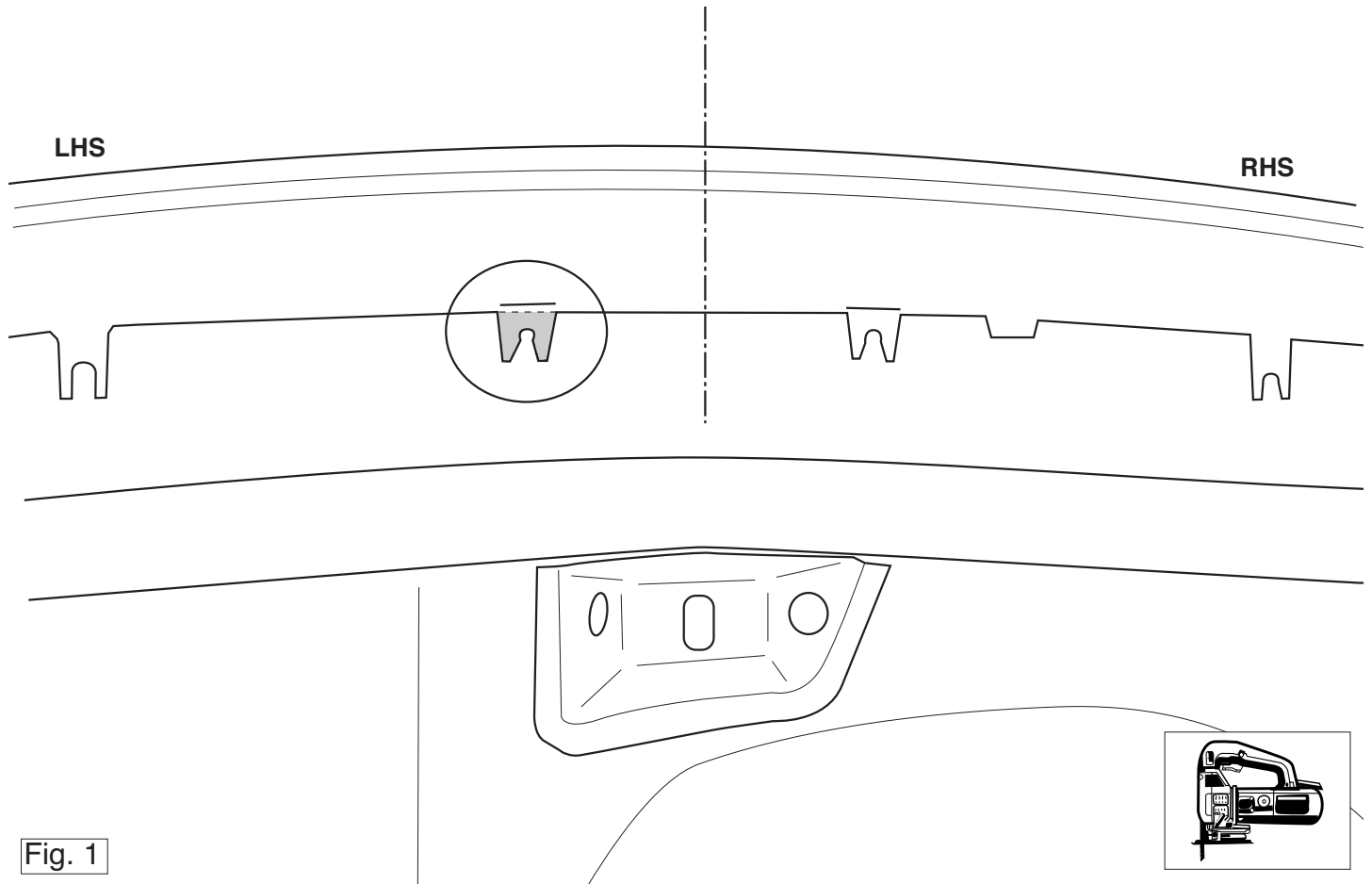

Fig. 1

